

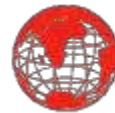

VTN
EUROPE®

MAKE MORE



VTN Anbaugeräte
Abbruch Recycling - Erdbewegung

GITTERSIEBLÖFFEL

SB SERIE

vtn-deutschland.com

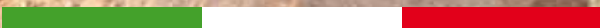

DAS UNTERNEHMEN – WHIT US, MAKE MORE



SEIT ÜBER 40 JAHREN VNT EUROPE

Seit 1973..... der Gründung von VTN, durch Nerio Vaccaro, hat sich das Unternehmen VTN Europe der Maxime verschrieben hochwertige Anbaugeräte für die Bereiche Erdbewegung, Berg- und Tagebau, sowie Abbruch, Recycling und Handling zu bauen. Die Qualität der Ausrüstung, ihre Langlebigkeit und perfektes Einsatzverhalten sind die entscheidenden Faktoren für Leistung und Effizienz.

INNOVATION & LEISTUNGSSTÄRKE

Die Leidenschaft und Perfektion, welche Nerio Vaccaro fast 40 Jahre im Unternehmen VTN verbreitet hat treibt auch heute noch die Ingenieure und Mitarbeiter in Produktion, Vertrieb und Verwaltung an neue Produkte zu entwickeln und bestehende zu optimieren. Das Herzstück von VTN, die eigene Planungs- und Entwicklungsabteilung, arbeitet deshalb stets am Puls der Zeit, was Technik, Materialien und softwarebasierende Konstruktion betrifft. Immer mit dem Ziel vor Augen die Wirtschaftlichkeit und Lebensdauer der Anbaugeräte zu gewährleisten und auf ein Maximum zu steigern.

PRODUKTVIELFALT UND SERVICE

VTN hält eine Vielfalt an Standardlösungen für seine Kunden bereit. Aber genau so hat VTN Europe die Kompetenz individuelle Kundenwünsche in Einzel- oder Serienfertigung umzusetzen. Neben der Produktberatung und planung, in enger Abstimmung mit dem Kunden, steht VTN Europe seinen Kunden und Interessenten auch als Lieferant für Verschleiß- und Ersatzteilen, sowie als partner bei anfallenden Reparaturen oder Regenerationen zur Seite.

VTN ANBAUGERÄTE DEUTSCHLAND

ist die Niederlassung der VTN Europe S.p.A. für die Bereiche Recycling, Handling und Erdbewegung auf dem deutschen Markt. Als besonderer Spezialist für die mobile Brech- und Siebtechnik - als Baggeranbaukomponente - können wir auf einen langjährigen Erfahrungsschatz zurückgreifen und Ihnen als Werks-Niederlassung von VTN das ganze Spektrum in diesem Bereich anbieten!





ZERTIFIZIERUNGEN



VTN EUROPE SPA



YEARS
OF INNOVATION

"... These years have been very difficult and challenging, also for our company. We have to win and we can win.
Remember ... I always taught you to see the glass half full, and not half empty. This is what makes and will make the difference to the others! ...
I thank you all for the work done and for what we're going to do together. Let's help each other and we will be the best. I think we'll be the winners. Thank you all..."

A letter from Mario to all his employees during his staying in hospital

Durch das Engagement, Leidenschaft, Professionalität und Zuverlässigkeit konnte die Firma VTN Europe zahlreiche wichtige Zertifizierungen erlangen!

DNV ist einer der weltweit führenden Zertifizierungsstellen und bietet die neuesten in-Management-Systeme Zertifizierungs Dienstleistungen. Diese Zertifizierung n° 73835-2010-AQ-ITA-SINCERT ist für folgendes gültig: Design, Produktion und Service von hydraulischen Geräten für Abbruch und Recyclig und Geräte für Erdbewegung (Sector EA : 18).

UNI EN ISO 9001 Qualität Sicherheitssysteme.



VTN IN THE WORLD



CE Europäische Zertifizierung die garantiert, dass das Produkt der Einhaltung der wichtigsten Anforderungen an die Sicherheit, den Verkauf und die Verwendung in der Europäischen Union erfüllt!



GOST-R die Zertifizierung bestätigt, dass die Qualitaet von VTN Produkten – Loeffel und Geräte fuer Erdbe-
wegung – die Regeln und Bedürfnisse, um die Waren in die Russische Föderation zu exportieren, respektie-
ren.



GITTERSIEBLÖFFEL hydraulisch



Mit der hydraulischen Siebschaufel der Serie SB können Sie alle auf der Baustelle anfallenden Materialien wie Bauschutt, Baumischabfälle, Erdmassen, Schlacken oder Müllverbrennungsgasche sinnvoll trennen und wiederverwenden. Sie gewinnen Lagervolumen, sparen so Transport- und Deponiekosten. Zuverlässig und extrem vielseitig: Die Siebschaufel der Serie SB ist ideal einsetzbar im GaLa-, Straßen- und Kanalbau sowie beim Abbruch, in Steinbrüchen und beim Aussieben von Bauschutt und Erdmassen. Vor allem die wirtschaftliche Rückgewinnung von verwertbarem, aufbereitungsfähigem Gesteinsmaterial bringt Ihnen eine erhebliche Ertragsverbesserung.



Passo della griglia Grill pitch	
mm	50x200
mm	28x100
mm	50x50
mm	80x80
mm	100x100

Modello Model		SB10	SB20	SB50 *
A	mm	1200	1500	2910
B	mm	1540	1620	1620
C	mm	1220	1430	1430
D	mm	1000	1190	1190
Capacità Capacity	m ³	0,75	1,4	2,7
Portata Flow	l/min	130/140	130/140	160/180
Pressione Pressure	bar	210/230	210/230	210/230
Peso - Weight	kg	1250	1650	3400
Peso Escav. Excav. Weight	t	13/20	20/30	30/50
Peso Pale Gommate Wheel Loader Weight	t	\	\	15/25

Die Vorteile auf einen Blick:

- robust und verschleißfest
- wartungsfreundlich
- Aufbereiten des Aushubmaterials auf der Baustelle
- keine Zulieferung von Sand, Kies, etc. notwendig
- Reduzierung der Personal-, Material- und Transportkosten

Ideal als Ersatz für den mechanischen Gittersieblöffel. Schont die Baggerkinematik und bringt mehr Produktion!

MIET-/TESTSERVICE



VTN Anbaugeräte ist die Niederlassung der VTN Europe S.p.A. für die Bereiche Recycling, Handling und Erdbewegung auf dem deutschen Markt. Unser Spektrum: Verkauf, Service und Vermietung von Anbaugeräten und Baumaschinen. Ersatzteile, mobiler-/ stationärer Hydraulikservice. Fachkompetenz und Individuelle Beratung - wir sind für Sie da!





vtn-deutschland.com



Anbaugeräte für ihre Projekte: Kosten sparen: Durch die Anbaugeräte für die verschiedenen Geschäftsbereiche bieten wir Ihnen jeweils das passende Produkt zu Ihren Aufgabestellungen. Durch unsere Anbaugeräte können Sie Ihre Kosten senken, Ihre eigenen Ressourcen (Maschinen/Personal) besser auslasten und Ihre Wettbewerbsfähigkeit steigern!

Miet-/Testservice: Sie haben auf Ihrem Investitionsplan ein Anbaugeräte, sind sich aber noch nicht sicher ob es das richtige Gerät für Ihre Arbeiten ist. Unser Miet-service bietet Ihnen unter anderem die Möglichkeit die Maschine ausführlich zu testen. Sollten Sie sich nach der Mietzeit für den Kauf entschließen, rechnen wir die Mieten am Kaufpreis an.

RECYCLING LINE



SR SERIES



DSG SERIES



FB SERIES

HANDLING LINE



MD SERIES



PM SERIES

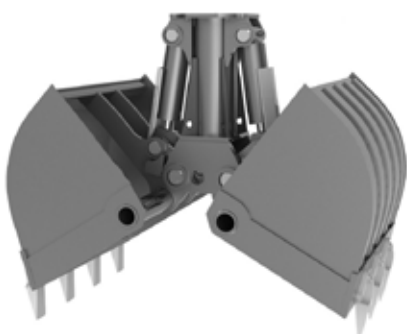

DIGGING GRAB



POLYP GRAB

EARTH MOVING

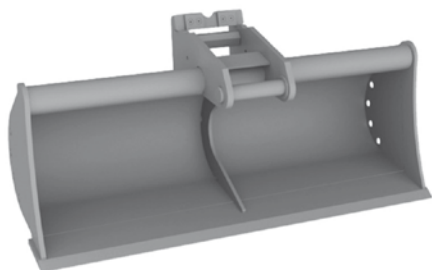

DITCH CLEANING BUCKET



ROCK BUCKET



SKELETON BUCKET

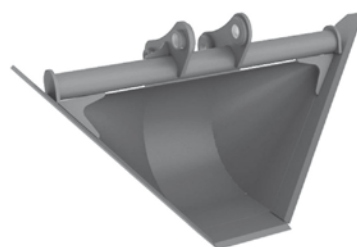

TRAPEZOIDAL BUCKET

QUARRY & MINE

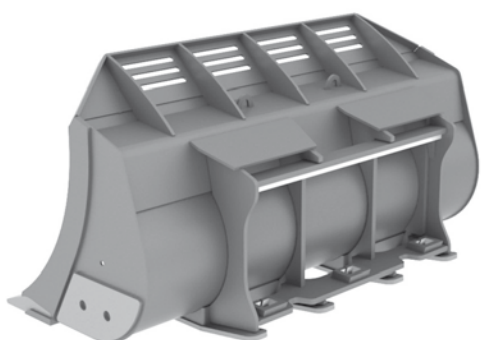

QUARRY LOADER BUCKET

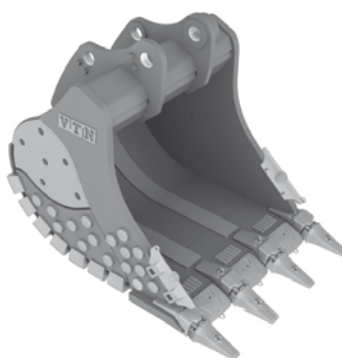

HARD ROCK BUCKET



HEAVY DUTY FORK



VTN Anbaugeräte Deutschland

Industriegebiet Schlattwiesen 3

72131 Tübingen/Ofterdingen

Telefon: +49 (0) 7473 953 1952

Telefax: +49 (0) 7473 953 1956

vtn-deutschland.com